

清水紫雲巖第二十二屆觀音盃桌球錦標賽 社會男子組預賽--1

A組錄取前2名進入決賽

比賽場地：清水國中

其餘各組錄取第1名進入決賽

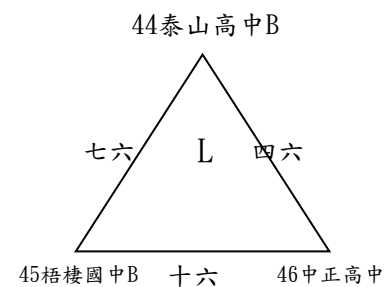
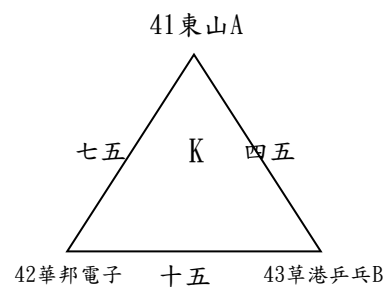
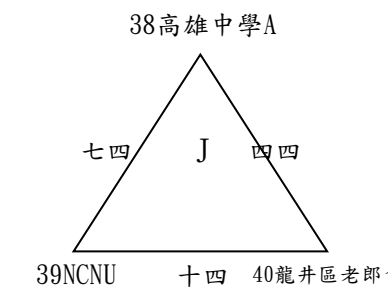
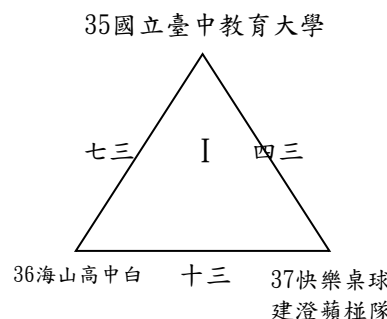
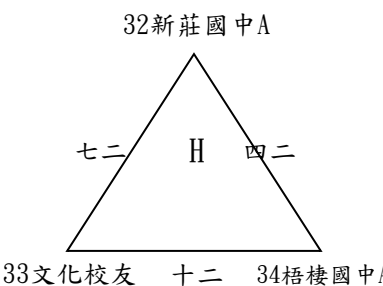
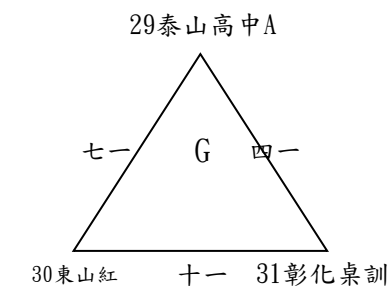
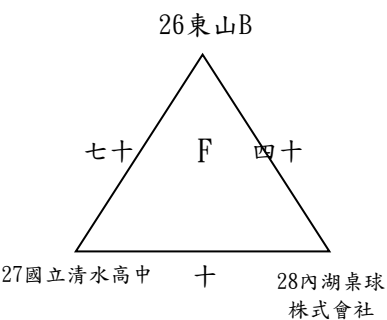
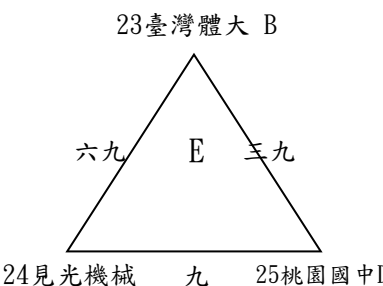
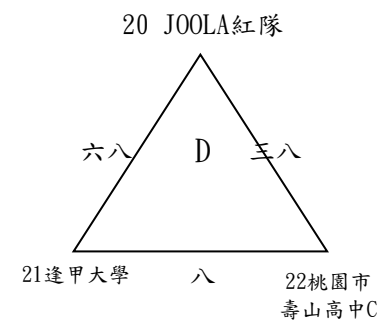
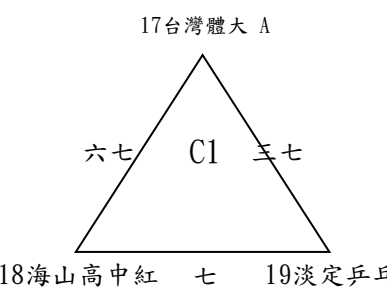
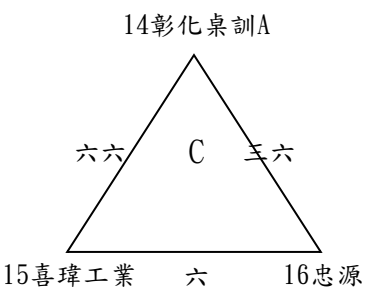
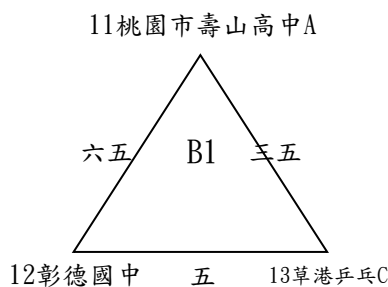
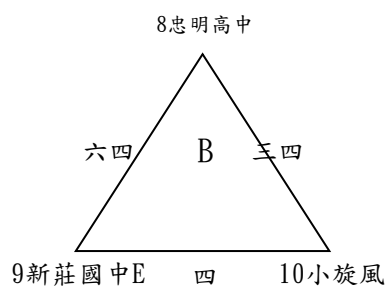
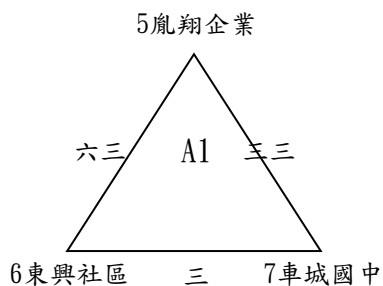
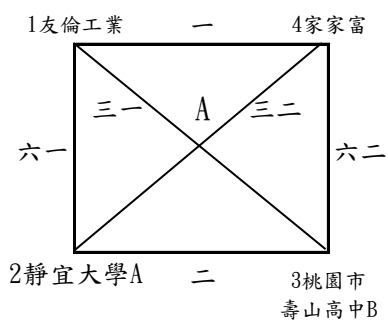

清水紫雲巖第二十二屆觀音盃桌球錦標賽 社會男子組預賽--2

A組錄取前2名進入決賽

比賽場地：清水國中

其餘各組錄取第1名進入決賽

47東山黑

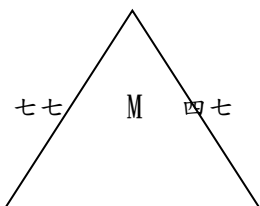

48南投國中B 十七 49乒乓愛好者

50 JOOLA藍隊

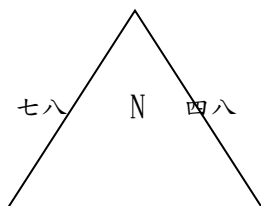

51臺中乒乓運動館 十八 52泰山高中C

53海山高中A

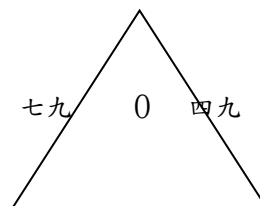

54 NCUE 十九 55靜宜大學C

56快樂桌球震悍球館隊

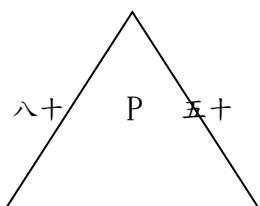

57永和國中 二十 58善化國中

59快樂桌球大智球館隊

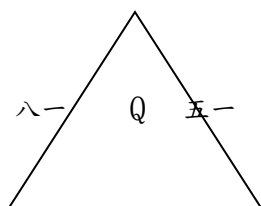

60爽文國中 二一 61永和國中紅

62南投國中A

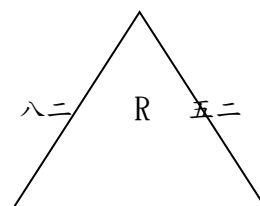

63東山C 二二 64桃園國中B

65台南大學

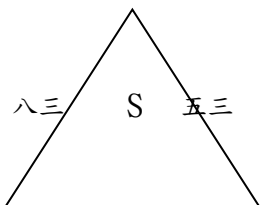

66沛勝心體育 二三 67新莊國中D

68青水印刷

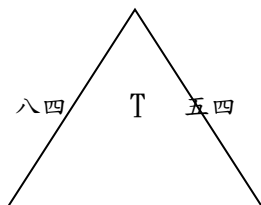

69桃園國中C 二四 70義峰高中

71桃園國中A

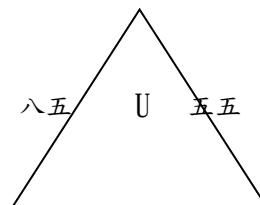

72和實投中聯隊 二五 73靜宜大學B

74海山高中B

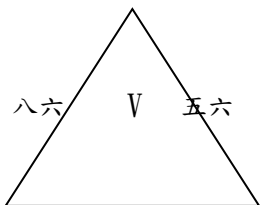

75亞哥建設 二六 76陽明國中

77臺中乒協

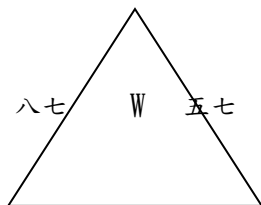

78國立和美實驗學校 二七 79南簡

80草港乒乓A

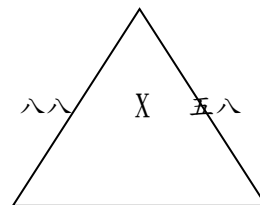

81倍莉小舖 二八 82黃金咖啡男孩(大甲國中)

83建華國中白

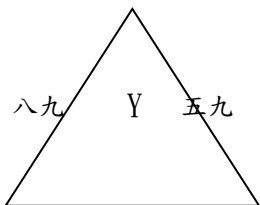

84新莊國中B 二九 85高雄中學B

86文化大學

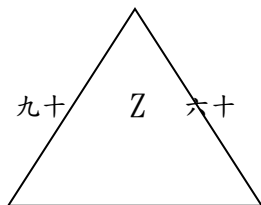

87新莊國中C 三十 88建華國中紅

清水紫雲巖第二十二屆觀音盃桌球錦標賽

社會男子組決賽

錄取8名敘獎

比賽場地：清水國中

第1名：

第2名：

第3名：

第4名：

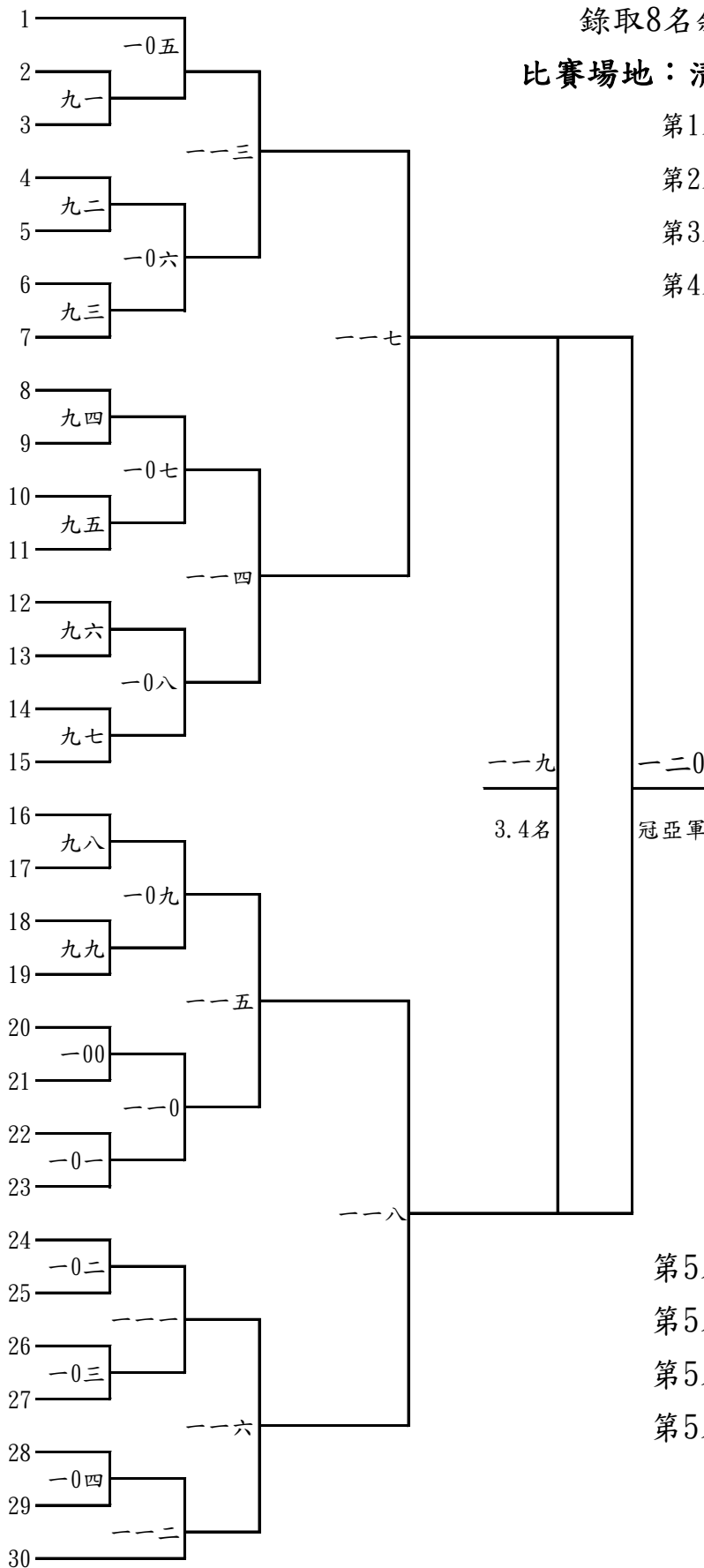

第5名：

第5名：

第5名：

第5名：

清水紫雲巖第二十二屆觀音盃桌球錦標賽 社會女子組預賽

各組錄取第1名進入決賽

比賽場地：清水國中

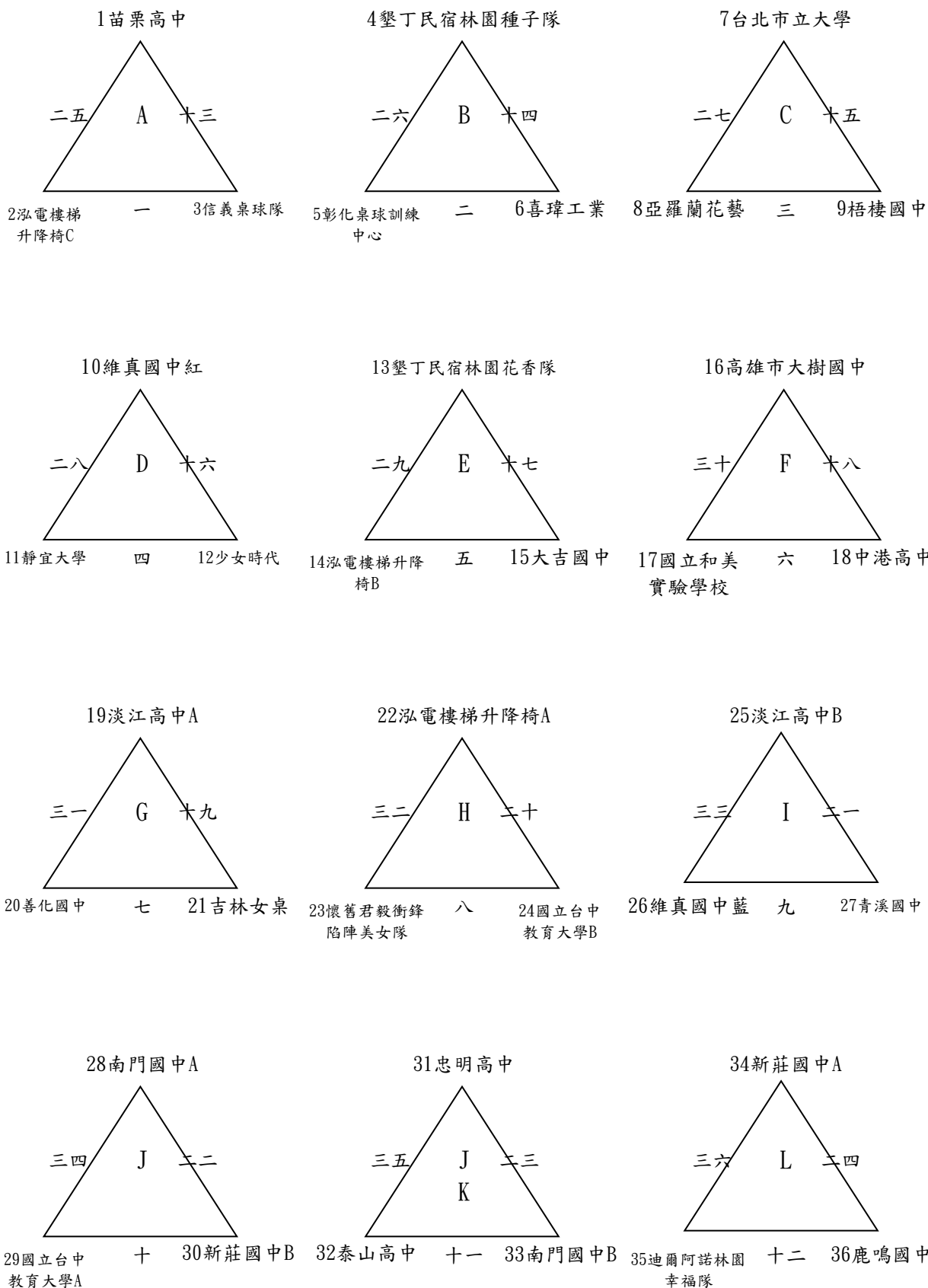

清水紫雲巖第二十二屆觀音盃桌球錦標賽 社會女子組決賽

取前8名敘獎

比賽場地：清水國中

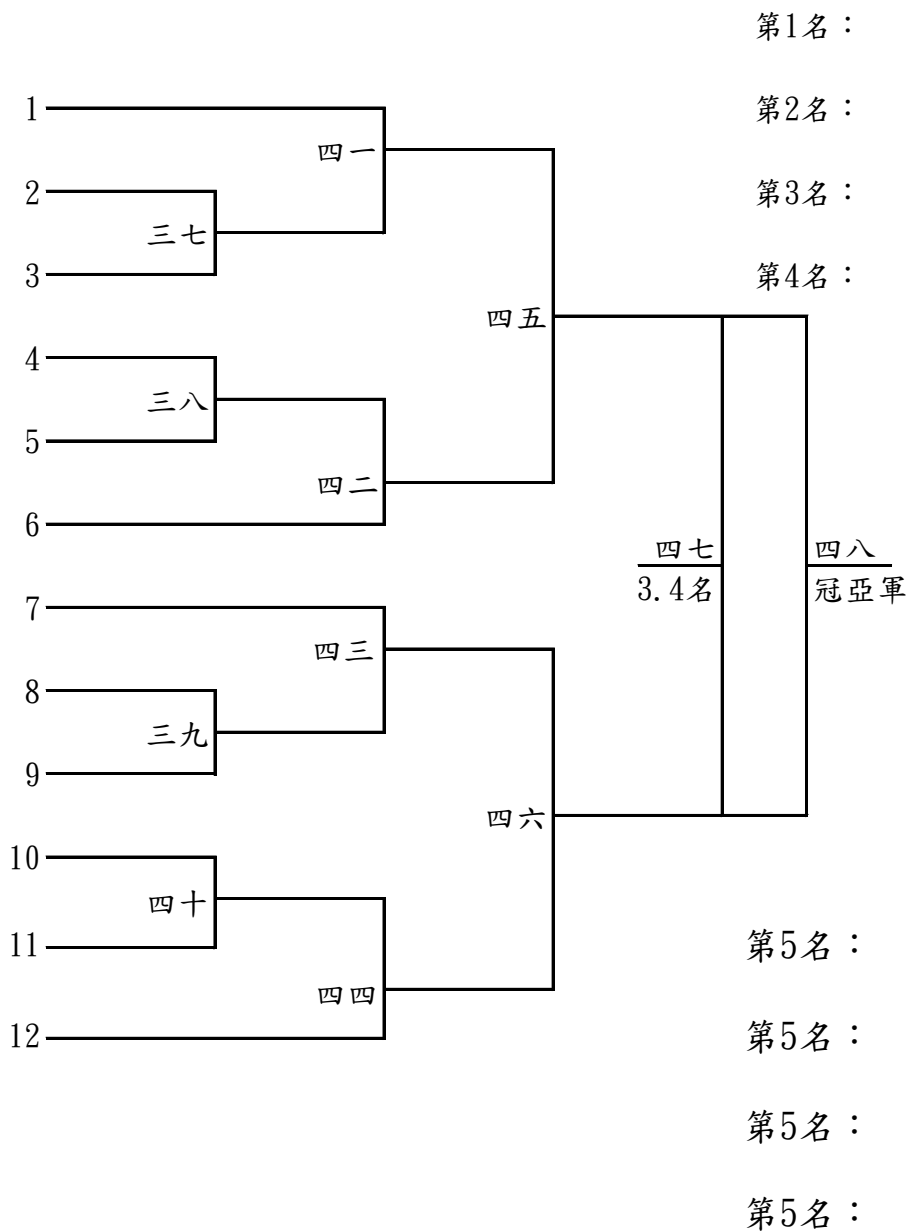

清水紫雲巖第二十二屆觀音盃桌球錦標賽 壯年男子組 預賽

A、B組錄取前2名進入決賽
其餘各組錄取第1名進入決賽

比賽場地：清水國中

1何安桌球館 一 4通霄桌球俱樂部

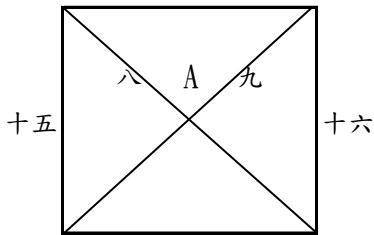

2迪爾阿諾A隊 二 3旭昇國際

5得和集團 三 8迪爾阿諾甲隊

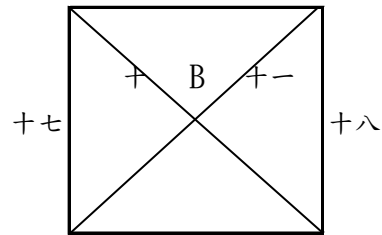

6倍莉小舖紅 四 7大甲鐵砧隊

9清水桌委

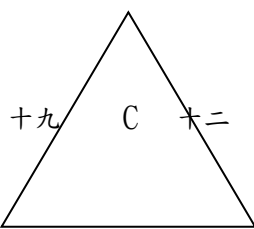

12正港通運

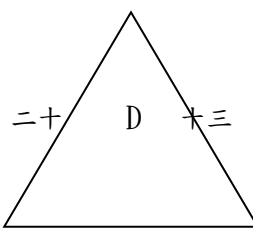

15臺中教育大學校友隊

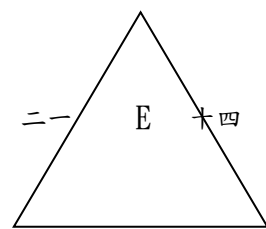

10何安假日乒乓 五 11潭子桌委 13彰化工務段 六 14苑裡育樂 16倍立小舖黃 七 17刺客聯盟

清水紫雲巖第二十二屆觀音盃桌球錦標賽 壯年男子組 決賽

取前4名敘獎

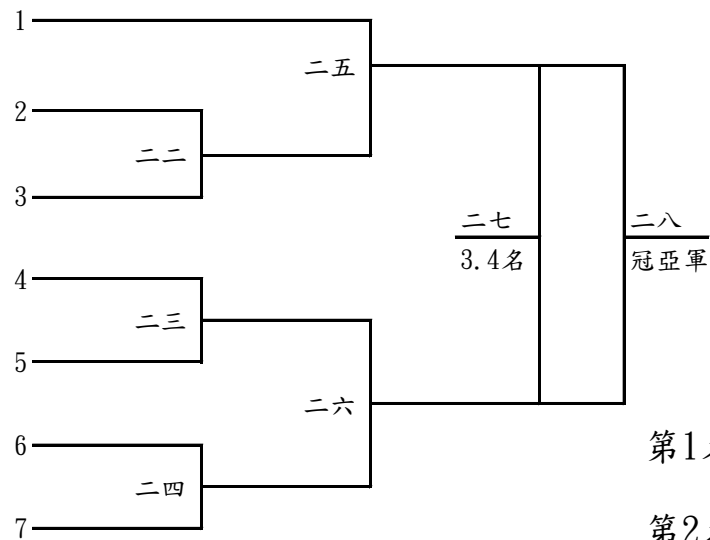

第1名：

第2名：

第3名：

第4名：

清水紫雲巖第二十二屆觀音盃桌球錦標賽 壯年女子組 勝部

採冠亞淘汰賽制

比賽場地：清水國中

取前3名敘獎

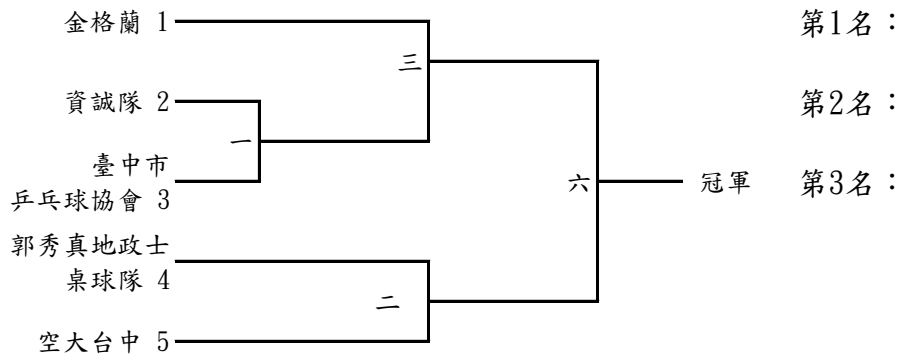

敗部

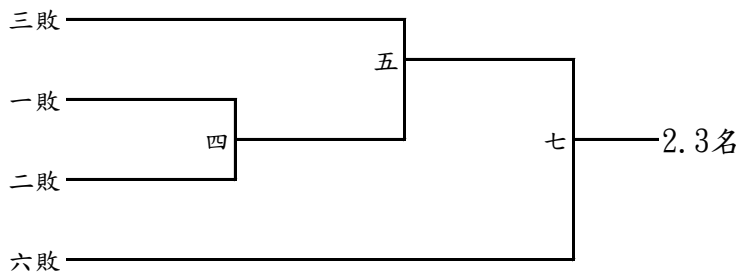

清水紫雲巖第二十二屆觀音盃桌球錦標賽 長青男子組 勝部

採冠亞淘汰賽制

比賽場地：清水國中

錄取4名敘獎

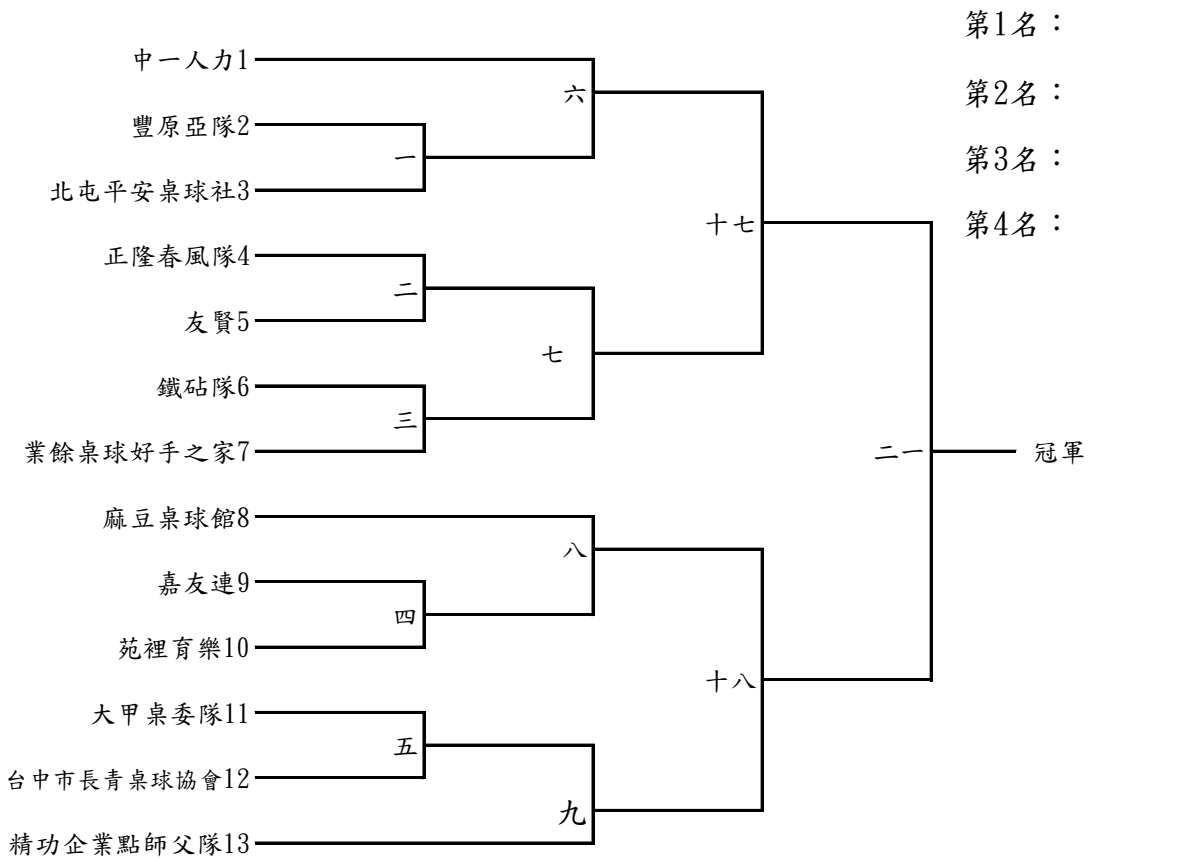

敗部

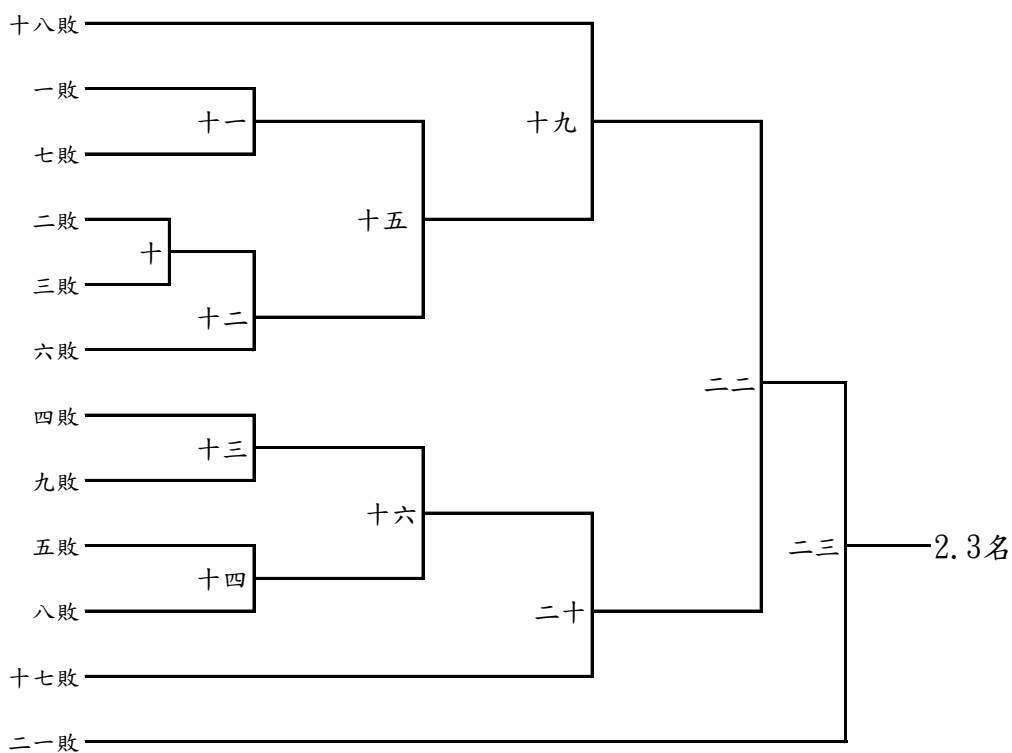

清水紫雲巖第二十二屆觀音盃桌球錦標賽 國小男生甲組預賽-1

各組錄取第1名進入決賽

比賽場地：清水國中

預賽各點採三局二勝制

1彰縣大竹國小A

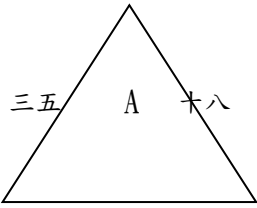

2車城國小 一 3中市龍峰國小

4新北修德國小

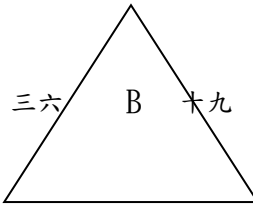

5龍津國小 二 6大明國小B隊

7明志A

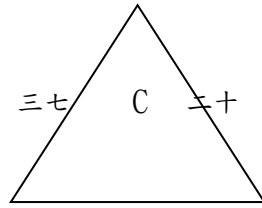

8王公國小 三 9屏縣忠孝國小

10文心國小紅隊

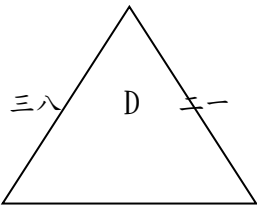

11富功國小 四 12林森國小

13賴厝國小

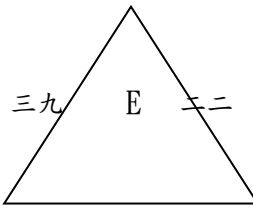

14大明國小C隊 五 15新北興南國小

16桃市大有國小

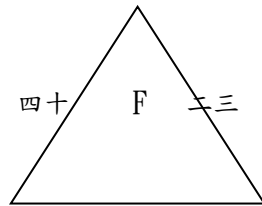

17南郭國小 六 18梧棲國小

19新北網溪國小

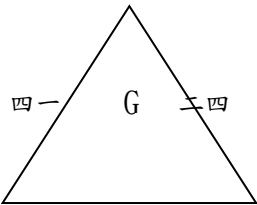

20鹿港國小 七 21華龍國小A

22高市大樹國小

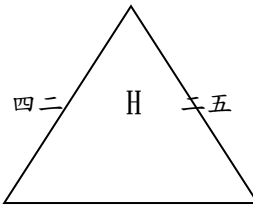

23大雅國小 八 24北市龍安國小

25炎峰國小

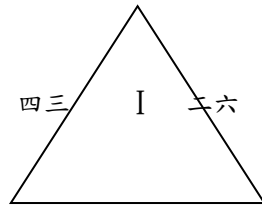

26明志B 九 27僑仁紅

28建功國小

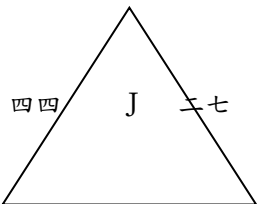

29新北龍埔國小 十 30南市崇明國小

31清水國小

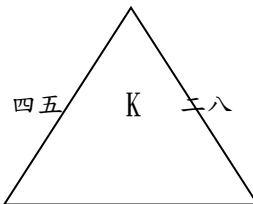

32彰縣和美國小 十一 33東寶國小

34新北蘆洲國小

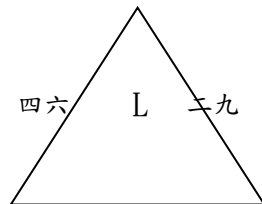

35中市成功國小 十二 36昌平國小

37北市濱江國小

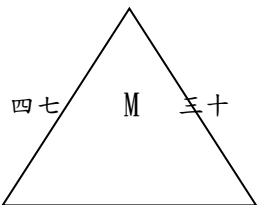

38大明國小A隊 十三 39板橋國小

40雨農國小

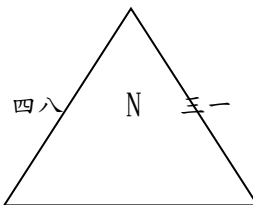

41文心國小小白隊 十四 42桃市大業國小

43國姓國小

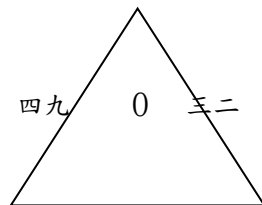

44北市東湖國小 十五 45新北民安國小藍隊

清水紫雲巖第二十二屆觀音盃桌球錦標賽 國小男生甲組預賽-2

各組錄取第1名進入決賽

比賽場地：清水國中

預賽各點採三局二勝制

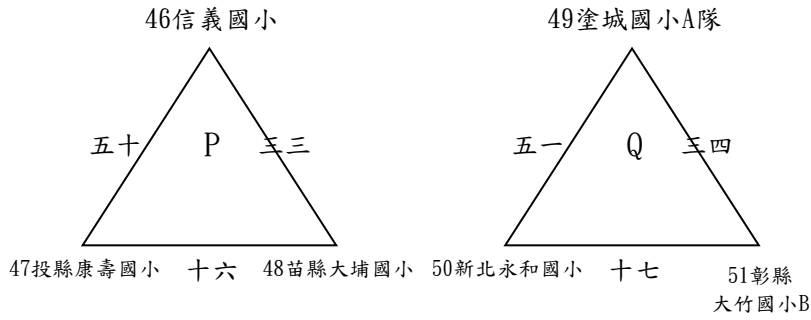

清水紫雲巖第二十二屆觀音盃桌球錦標賽 國小男生甲組決賽

取前8名敘獎

比賽場地：清水國中

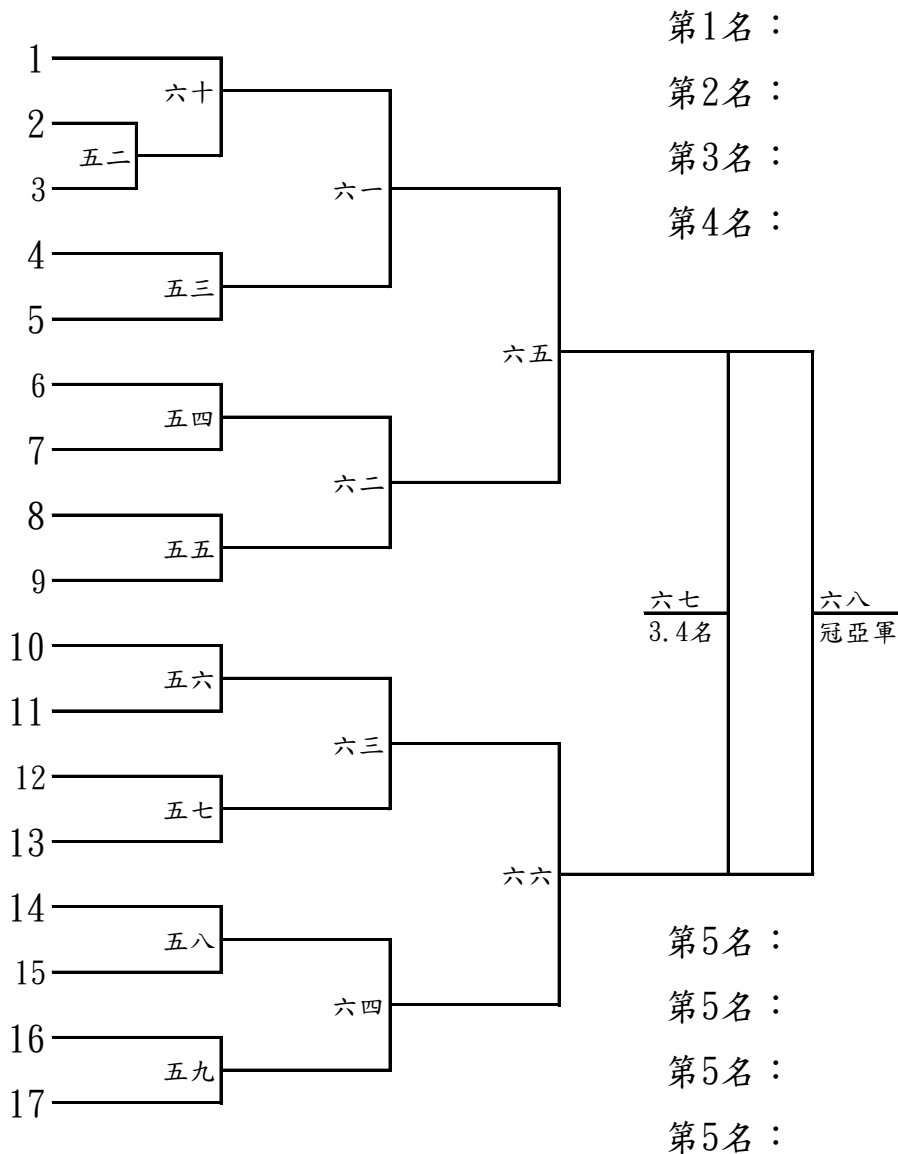

清水紫雲巖第二十二屆觀音盃桌球錦標賽 國小女生甲組 預賽

A、B組錄取前2名進入決賽

比賽場地：清水國中

其餘各組錄取第1名進入決賽

預賽各點採三局二勝制

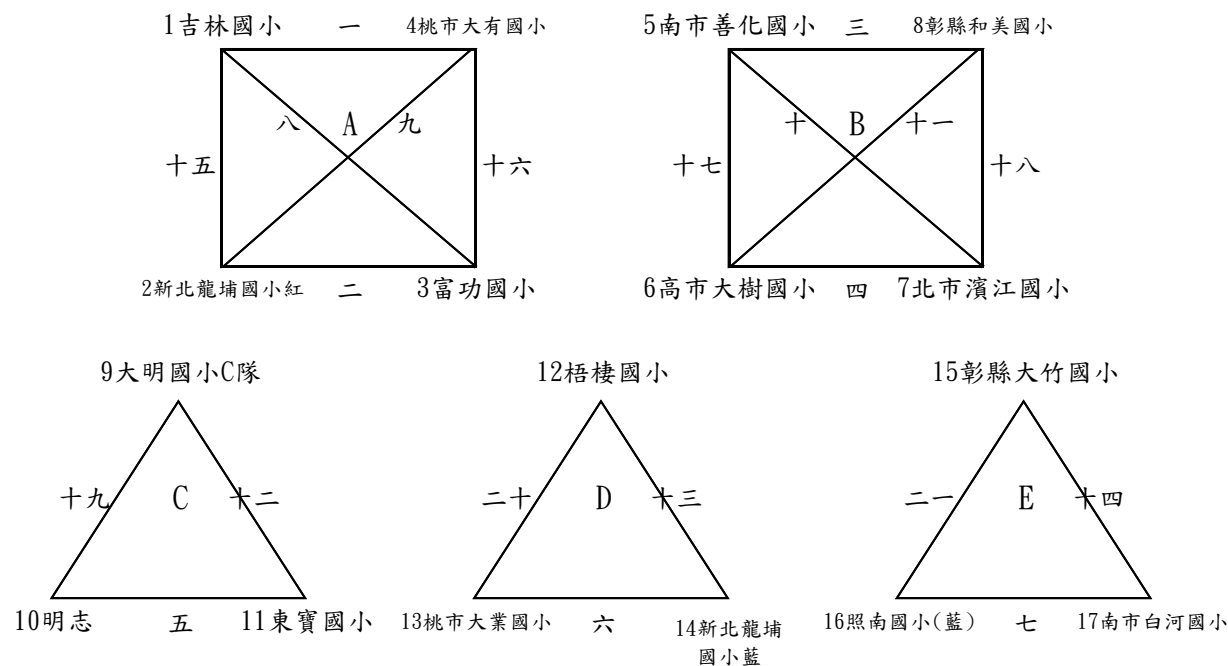

清水紫雲巖第二十二屆觀音盃桌球錦標賽 國小女生甲組 決賽

錄取4名敘獎

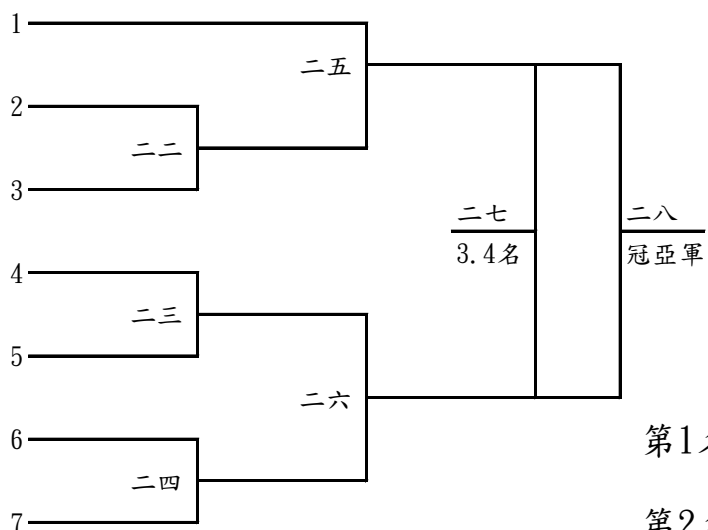

第1名：

第2名：

第3名：

第4名：

清水紫雲巖第二十二屆觀音盃桌球錦標賽 國小男生乙組預賽

各組錄取第1名進入決賽

比賽場地：紫雲巖文化大樓

預賽各點採三局二勝制

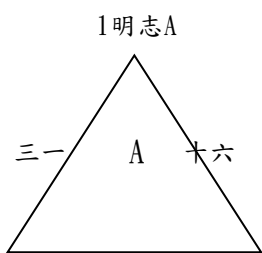

2高市青山國小 一 3賴厝國小

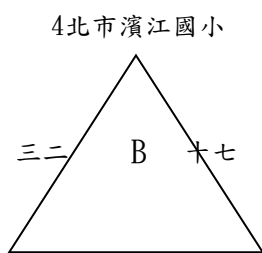

5南郭國小 二 6塗城國小

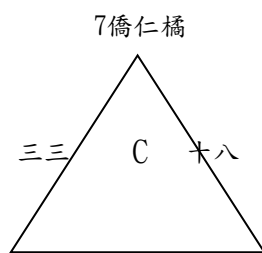

8北市民權國小 三 9元生國小

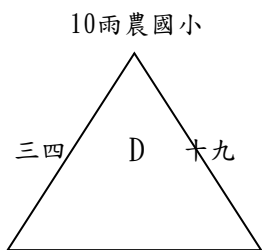

11建功國小藍 四 12彰縣和美國小

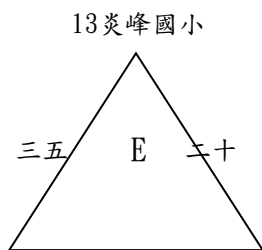

14明志B 五 15新北網溪國小

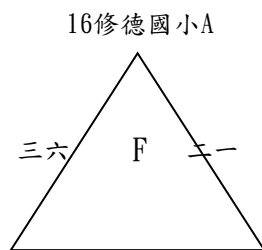

17龍津國小 六 18桃市中山國小

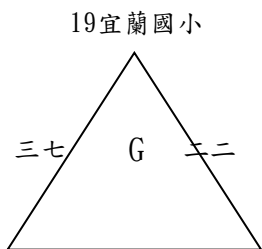

20東寶國小 七 21中市沙鹿國小



23新北 八 24培文國小
錦和(紅隊)

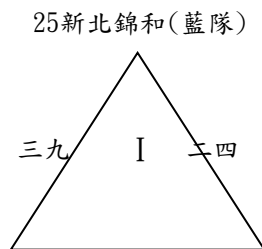

26華龍國小B 九 27修德國小B

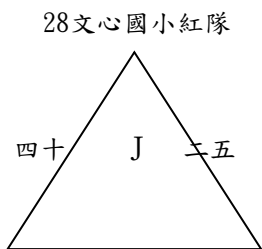

29北市新和國小 十 30義學國小

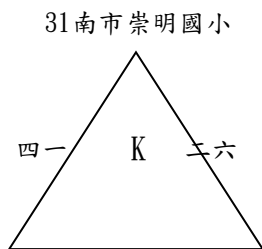

32新北復興國小 十一 33梧棲國小

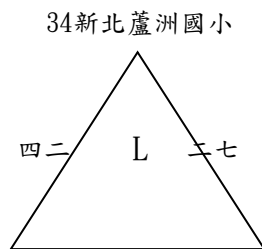

35虎林國小 十二 36建功國小紅

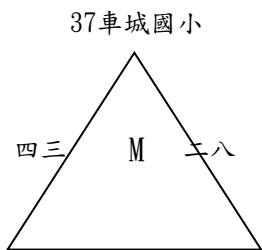

38文心國小白隊 十三 39桃市大業國小

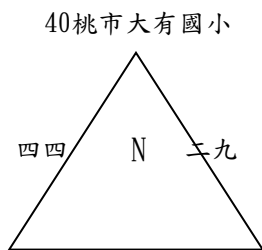

41新北興南國小 十四 42大明國小A隊

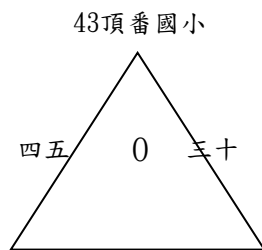

44北市東湖國小 十五 45中市宜欣國小

清水紫雲巖第二十二屆觀音盃桌球錦標賽 國小男生乙組決賽

各組錄取第1名進入決賽

比賽場地：紫雲巖文化大樓

預賽各點採三局二勝制

錄取8名敘獎

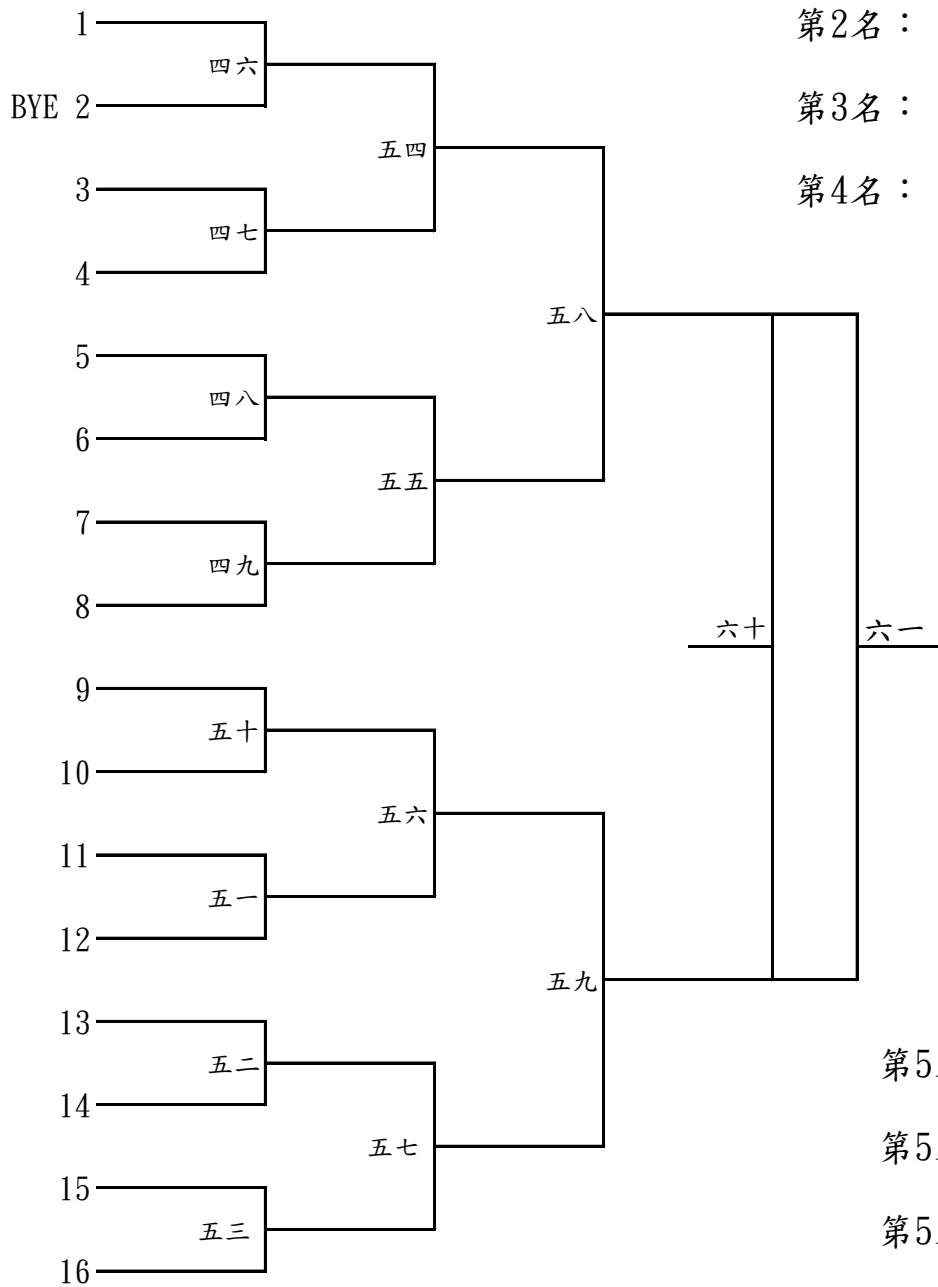

第1名：

第2名：

第3名：

第4名：

第5名：

第5名：

第5名：

第5名：

清水紫雲巖第二十二屆觀音盃桌球錦標賽 國小女生乙組 預賽

各組錄取第1名進入決賽
預賽各點採三局二勝制

比賽場地：紫雲巖文化大樓

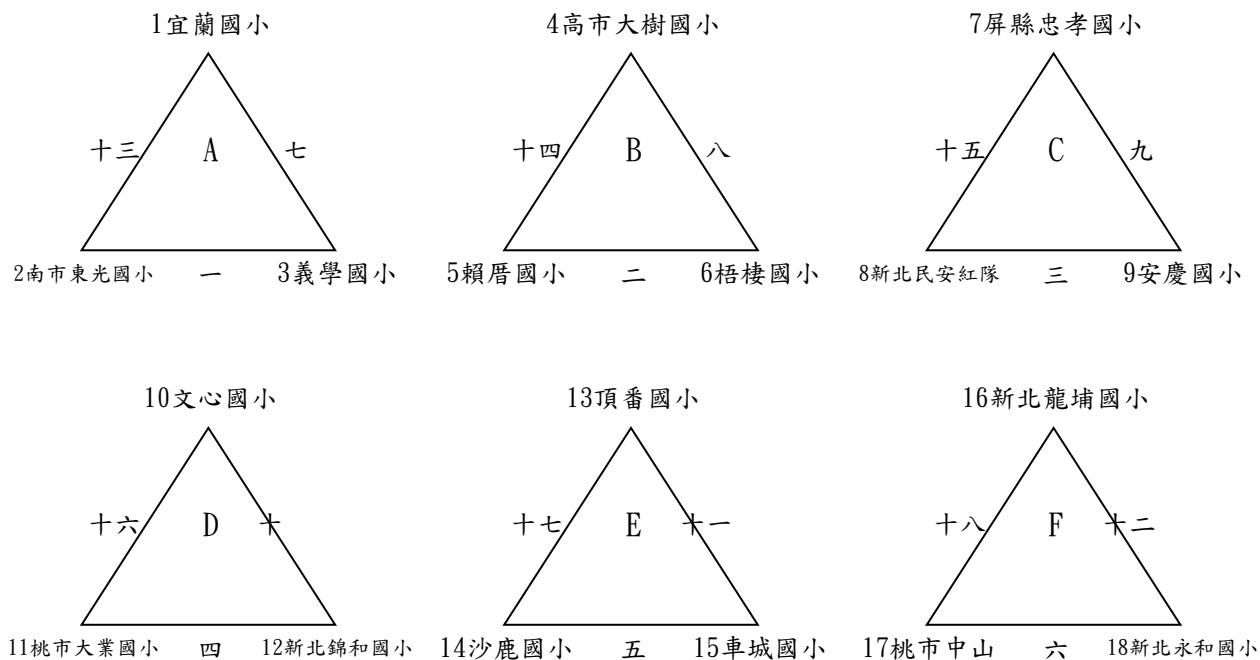

清水紫雲巖第二十二屆觀音盃桌球錦標賽 國小女生乙組 決賽
取前4名敘獎

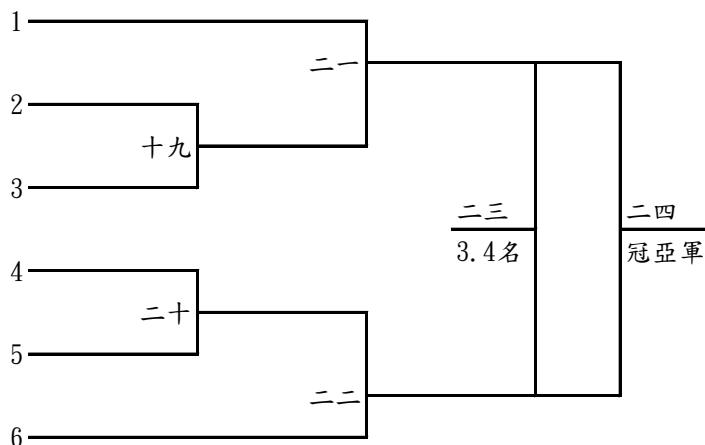

清水紫雲巖第二十二屆觀音盃桌球錦標賽 國中男生組 勝部

採冠亞淘汰賽制

比賽場地：清水國中

錄取4名敘獎

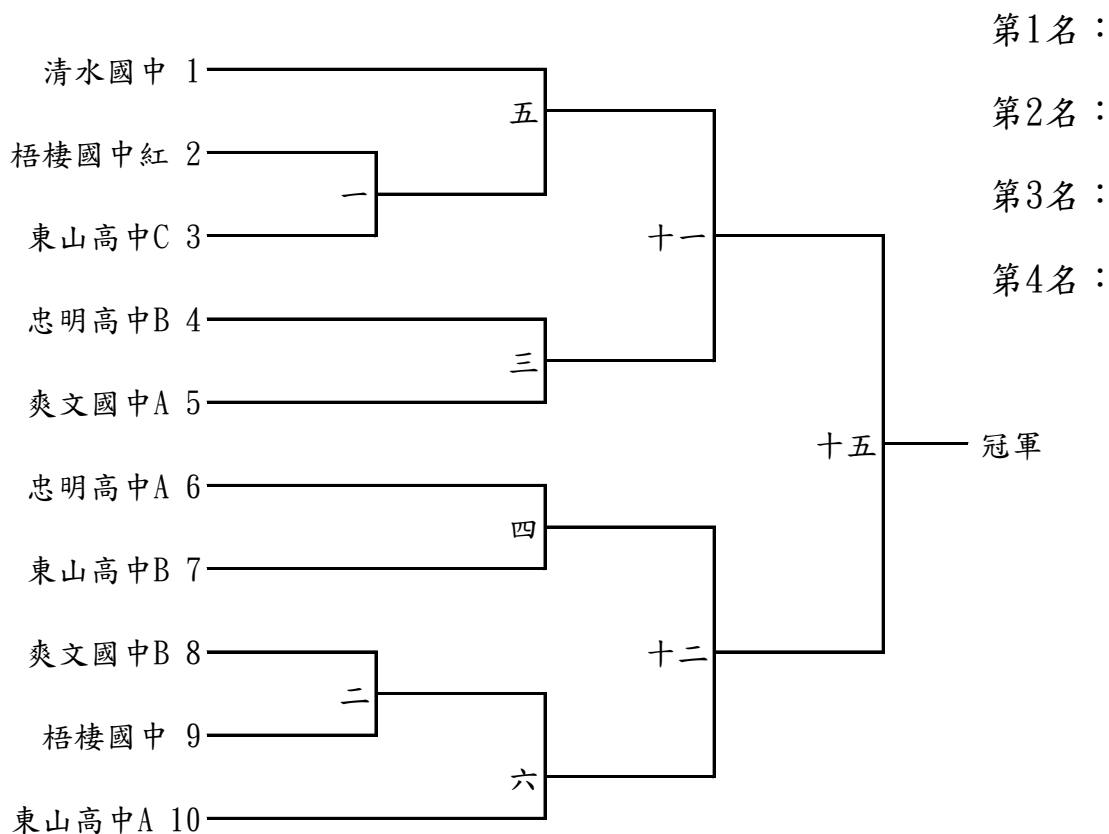

國中男生組 敗部

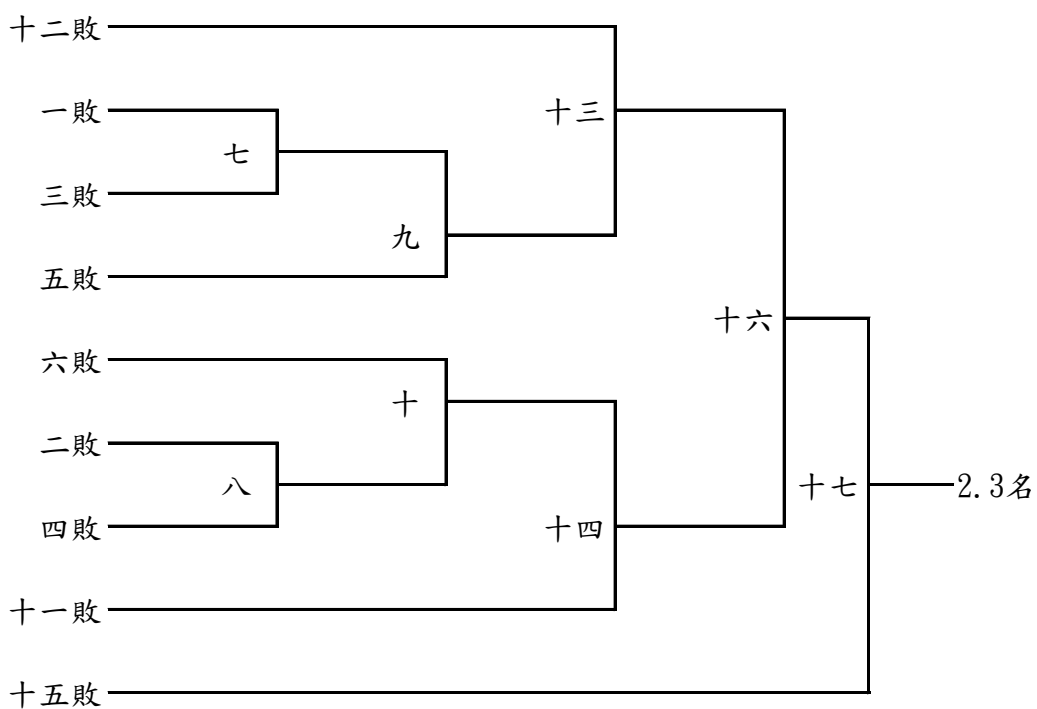

清水紫雲巖第二十二屆觀音盃桌球錦標賽 國中女生組 勝部

採冠亞淘汰賽制

比賽場地：清水國中

錄取3名敘獎

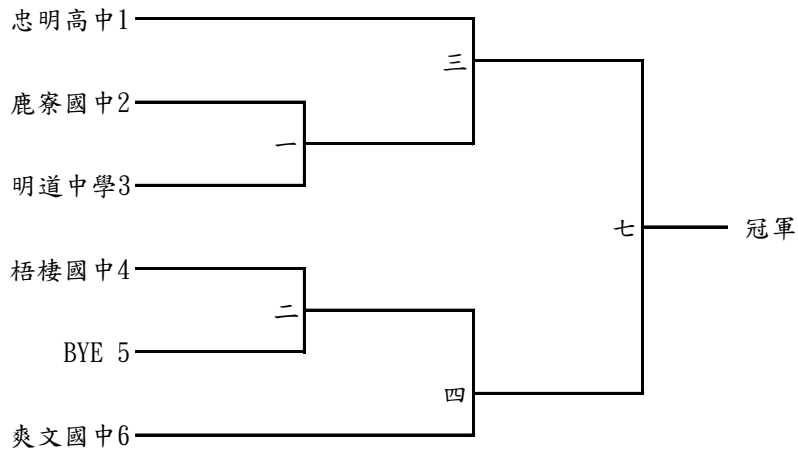

第1名：

第2名：

第3名：

敗部

